



**Bubbles Bay**

By  AZIARAMA  
CAR WASH SYSTEM



Tvättbås för självbetjäning  
Self-service washing bays





**Bubbles Bay**  
By KOLARANA

## "Bubbles Bay" Tvättbås för självbetjäning.

Bubbles Bay tvättbås uppfyller alla kunders behov, design och teknik, som kombineras för en mycket flexibel produkt som kan anpassas. Om du väljer en "Bubbles Bay" -installation ger du kunden ett garanterat utmärkta förutsättningar för hans egen rengöring och skötsel av bilen, ett brett utbud av program och möjligheten att använda "Skummande Schampoo", ett exklusivt patenterat system för smutsborttagning.

Stålkonstruktionerna garanterar lång hållbarhet och finns i två olika beklädnader:  
"ABS Top Line" och "Aluminium Cover".

Med den nya "ABS Top Line" -beklädnaden exporteras linjestilen för "Stargate" -maskinerna till självbetjäningssack.

Runda linjer gör strukturen modern och aggressiv med en stark visuell påverkan.

Beklädnaderna "Aluminium Cover" ger anläggningen en snygg och traditionell linjär stil.

### Index - Index

ABS Top Line



Pag. 3

Alluminium Cover



Pag. 7

Teknologi  
Technology

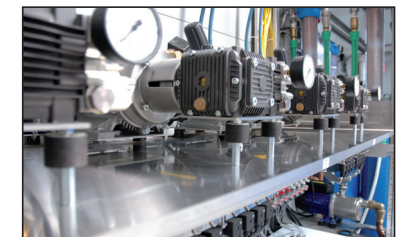

Pag. 9



# “Bubbles Bay” self-service washing bays

“Bubbles Bay” self-service washing bays meet all customer’s needs, design and technology, which are combined for a highly flexible product, that can be personalized. Choosing a “Bubbles Bay” installation, you are able to give to the customer the guarantee of an excellent result for his own car cleaning and care, a wide range of programs and the possibility to use the “Active Mousse”, an exclusive patented system for dirt removal.

The steel structures guarantee time durability, and are available in two different claddings: “ABS Top Line” and “Alluminium Cover”.

With the new “ABS Top Line” cladding, the line style of the “Stargate” gantries is exported to self-service bays.

Round lines make the structure modern and aggressive, with a strong visual impact.

The “Alluminium Cover” claddings gives to the plant a tidy and linear style.



Aktivt Schampoo  
Active Mousse



Pag. 19

Betalningssystem  
Payment systems

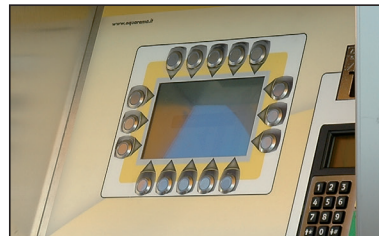

Pag. 20

Konfigurationer  
Configurations

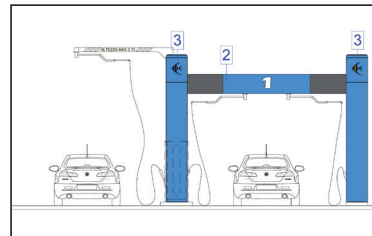

Pag. 25

Tillval och tillbehör  
Optionals & Accessories



Pag. 27

Planering  
Planning



Pag. 28





## ABS Top Line

Modern och aggressiv stil med en stark visuell inverkan.  
*Modern and aggressive style, with a strong visual impact.*

Fasaden är tillverkad av 6 stolpar och 3 varm galvaniserade stålbeamer, förenade med bultar av rostfritt stål. Platt takhölje i vit / grå sandwich-sicksack stålpaneler. Omkretsbeklädnad och stolpar i ABS. Kompletterad med olackade aluminiumramar med en grå RAL9006 slät sandwichpanel eller en 16 mm tjock transparent cellulär polykarbonatpanel.









The structure is made of n. 6 poles and n. 3 hot galvanized steel beams, joined by stainless steel bolts. Flat roof cover made of white/grey sandwich zigzag steel panels. Perimeter cladding and uprights in ABS. Complete of natural aluminium frames with a grey RAL9006 smooth sandwich panel wall plug, or a 16 mm thick transparent cellular polycarbonate panel.





# *Bubbles Bay*

By  AQUARAMA



 Klassisk **gul/svart** - Classic Yellow/Black





Passionsröd **röd/svart** - *Passion Red/Black*



Stil **vit/svart** - *Style White/Black*







# Alluminium Cover

Snygg och linjär stil.  
*Tidy and linear style.*

Ramen är tillverkad av galvaniserade stålbalkar, förenade med bultar i rostfritt stål. Platt tak, gjord av vit/grå sandwich paneler  
Aluminium finns i två varianter: "Aluminium Cover" och "Aluminium Standard".  
"Aluminium Cover" -konfigurationen har övre perimeter beklädnad och kolonnens hölje i förmålad aluminium.  
"Aluminium Standard" -versionen har endast den övre perimeterkledningen i förmålad aluminium.  
Komplett av olackerade aluminiumramar med en grå RAL9006 slät sandwichpanel, eller en 16 mm tjock transparent cellulär polykarbonatpanel.







Tillgängliga färger - Available Colours



The structure is made of n° 6 poles and n° 3 hot galvanized steel beams, joined by stainless steel bolts. Flat roof, made of white/grey sandwich zigzag steel panels.

Aluminium is available in two variants: "Aluminium Cover" and "Aluminium Standard".

"Aluminium Cover" setting-up has upper perimeter cladding and columns cover in pre-painted aluminium.

"Aluminium Standard" version has only the upper perimeter cladding in pre-painted aluminium.

Complete of natural aluminium frames with a grey RAL9006 smooth sandwich panel wall plug, or a 16 mm thick transparent cellular polycarbonate panel.





# Teknologi

Exklusiv teknik som uppfyller alla krav

Självservicystemen "Bubbles Bay" är utrustade med en förfinad teknik för att uppfylla alla krav.

Beroende på systemtyp erbjuder "Aqarama" dedikerad teknik.



# Technology

Exclusive technology to satisfy every requirement

The "Bubbles Bay" self-service systems are equipped with a most refined technology, in order to satisfy any requirement.

Depending on the system type "Aqarama" offers dedicated technology.



## AquaRack

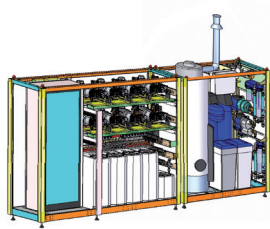

"AquaRack" är en ny teknik direkt monterad på ramar, en för högtryckspumpar och den elektriska kontrollpanelen och en för behandling och uppvärmning av vatten. "AquaRack" är installerat inuti teknikrummet och är lämpligt för medelstora och stora system från 3 fack och uppåt.

"AquaRack" is a new technology directly assembled onto frames, one for the high pressure pumps and the electric control panel and one for the treatment and heating of water. "AquaRack" is installed inside the technical room and is suitable for medium and large systems from 3 bays upwards.

## AquaCube



"AquaCube" är den senaste nya tekniken, direkt monterad på ett kompakt skåp med självbärande isolerade dörrar i rostfritt stål. För 2, 3 eller 4 bås med max 7 tvättprogram.

"AquaCube" is the latest new technology, directly mounted on a compact cabinet with self-supporting insulated doors in stainless steel. For 2, 3 or 4 bays with a maximum of 7 washing programs.

## AquaBay

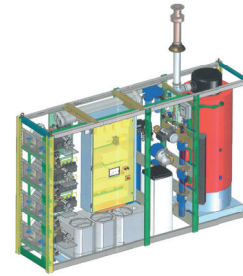

"AquaBay" är den senaste tekniska innovationen direkt monterad på självbärande ram som ska installeras i teknikrummet. För 2, 3 eller 4 bås med max 7 tvättprogram.

"AquaBay" is the latest technological innovation directly mounted on self-supporting frame to be installed in technical rooms. For 2, 3 or 4 bays with a maximum of 7 washing programs.

## Aqua 6



"Aqua 6" är ett teknikskåp och erbjuder bra prestanda, hög effektivitet och energibesparing. "Aqua 6" är lämplig för små storlekar, upp till högst 3 bås.

"Aqua 6" is a cabinet technology, and offers great performance, high efficiency and energy saving. "Aqua 6" is suitable for small size systems, up to a maximum of 3 bays.



# AquaRack



Aqua Rack: Ram för högtryckspump och elektrisk panel  
Aqua Rack: Frame for high pressure pump and electric panel

## Tillbehör

- Fjärrbelysning med skymningskontakt och klocktimer.
- Nivågivare för kemisk produkt.
- Möjlighet till hantering av tvättmedel.
- Patenterad skumtvätt av mousse-schampo med låg tryck.
- Vinterslut på cykeltömning av systemet som är förutrustat för intermittent drift (via tryckluftsdraft) eller kontinuerlig drift med återvunnet eller icke återvunnet vatten
- Elektronisk termostat.
- Hantering av tokenstyrd dammsugning.
- Växla för strömfördelning till tillbehör och tunnel.

## Tekniskafunktioner:

### Ram för högtryckspump och elektrisk panel:

- Ram i rostfritt stål som ska monteras i teknikrummet.
- Ungefärliga dimensioner L.2800xD.830xH.2150.
- Lämplig för 3-8 bås.
- Elektrisk kontrollpanel för systemet.
- Special CAR WASH pump med tre 16 l / min och 140 bar keramiska kolvar, arbetar med 11 l / min och 100 bar.
- En 8-växlad frekvensomvandlarstyrd elmotor med progressiv start och stopp.
- Variabla flödesjusterbara pneumatiska doseringspumpar för dosering av kemiska produkter.
- Dosering av kemiska produkter direkt i pumpen utan att passera genom magnetventilerna.
- 130 lt. kemiska produktbehållare. Med stor filler mun.
- Max 5 kemiska produkter.
- Rostfria brickor för inneslutning av eventuella läckor från pumpar eller tankar.
- Termostatblandare för att reglera temperaturen på det varma vattnet.
- Modulära magnetventiler i mässing

### Ram för kemisk behandlingsmatningspumpar och vattenuppvärmning:

- Ram i rostfritt stål som ska monteras i teknikrummet.
- Ungefärliga dimensioner L.1950xD.830xH.2150
- Lämplig för 3-8 bås.
- Elektrisk kontrollpanel.
- Rostfri centrifugalpump och systemmatning för färskvatten, mjukvatten, omvänt osmotiskt vatten och anti-frys cirkulationsvatten.
- Filterpatroner, avstängningsventiler, vattenledningar.
- Mjukgörare med volymhuvud och saltbehållare. Finns i version med en eller två kolumner.
- Modulärt 120-240-360lt / h osmotiskt vattenproduktionssystem, (andra storlekar vid behov) hanteras av den centraliserade kontrollen av systemet, inklusive konduktivitetläsning.





### **Technical features:**

#### **Frame for high pressure pump and electric panel:**

- Stainless steel frame to be fitted in the technical room.
- Approximate dimensions L.2800xD.830xH.2150.
- Suitable for 3-8 bays.
- Electric control panel for the system.
- Special CAR WASH pump with three 16 l/min and 140 bar ceramic pistons, working at 11 1/min and 100 bar.
- An 8 speed frequency converter controlled electric motor, with progressive start and stop.
- Variable flow adjustable pneumatic dosing pumps for chemical product dosing.
- Dosing of chemical products directly into the pump without passing through the solenoid valves.
- 130 lt. chemical product tanks. With large filler mouth.
- Maximum of 5 chemical products.
- Stainless steel trays for containment of any leaks from pumps or tanks.
- Thermostatic mixer for regulating the temperature of the hot water.
- Brass modular solenoid valves units.

#### **Frame for chemical treatment feed pumps and water heating:**

- Stainless steel frame to be fitted in the technical room.
- Approximate dimensions L.1950xD.830xH.2150
- Suitable for 3-8 bays.
- Electric control panel.
- Stainless steel centrifugal booster pump and system feed for mains water, softened water, reverse osmotic water, and anti-freeze recirculation water.
- Filter cartridges, shut-off valves, water pipework.
- Softener with volumetric head and salt container. Available in single or double column version.
- Modular 120-240-360lt/h osmotic water production system, (other sizes if necessary) completely managed by the centralised control of the system, including conductivity reading.



#### **Optional**

- Bay lighting with twilight switch and clock timer.
- Chemical product minimum level sensor.
- Possibility of detergent powder management.
- Patented low pressure mousse shampoo foam wash.
- Winter end of cycle emptying of the system pre-equipped for intermittent operation (via compressed air operation) or continuous operation by means of recycled or non-recycled water
- Electronic thermostat.
- Management of token operated vacuum cleaning.
- Switch for power distribution to accessories and tunnel.



# AquaCube

## Tekniska funktioner:

### Skåp med högtryckspumpar, kretskort, pump för huvudvatten, vattenbehandling och uppvärmning:

- Skåp med självbärande isolerade dörrar och paneler i rostfritt stål som ska placeras mellan två angränsande bås.
- Ungefärliga dimensioner L.1900xP.950xH.2320 för 2 fack eller L.2800xP.950xH.2320 för 3 eller 4 fack.
- Lämplig för 2, 3 eller 4 bås.
- Kretskort för anläggningskontroll.
- Specialpumpar för CAR WASH med tre keramiska kolvar 16 l / min och 140 bar, arbetar med 11 l/min och 100 bar.
- Elmotor driven av frekvensomvandlare med flera hastigheter, progressiv start och stopp.
- Justerbara pneumatiska doseringspumpar med variabel flödes hastighet för kemiska produkter.
- Dosering av kemiska produkter direkt i pumpen utan att passera genom elektroventiler.
- Tankar för kemiska produkter 130 lt. Med stor öppning för fyllning.
- Max 3 kemiska produkter.
- Termostatblandare för reglering av varmtvattentemperatur.
- Modulära magnetventiler i mässing.
- Högst 6 tvättprogram.
- Styrning för 2 bås bredvid skåpet integrerat i dörrpanelerna.
- Pumpar för centrifugalanläggningar i rostfritt stål för huvudvatten, osmotiskt vatten, frost mot återcirkulation.
- Patronfilter sektionsventiler, hydraulanläggning.
- Vattenmjukgörare med volumetrisk huvud och relativ saltbehållare. Finns i en- eller duplex-kolumnversion.
- Modulär produktionsanläggning för osmosvatten 80-200-400 l / h, flödes- och konduktivitetsavläsning ingår.
- Panna för vattenuppvärmning med reservoar, tillgänglig på begäran med diesel eller gas.
- Möjlighet att ha "Active Mousse" -program. Patenterat system med skummande schampo med lågt tryck mousse.
- Kemiska produkter mininivå sensorer.
- Bås-belysning med skymningskontakt och klocka.
- Vintertömning av anläggningen i slutet av cykeln för läckande eller återvunnet vatten.
- Elektronisk termostat.
- Dubbelkretsanna för anslutning av fjärrvärme.





### **Technical features:**

#### **Cabinet with high pressure pumps, electric board, pump for main water, water treatment and heating:**

- Cabinet with self-supporting insulated scotch brite stainless steel doors and panels to be placed between two adjoining bays.
- Approximate dimensions L.1900xP.950xH.2320 for 2 bays or L.2800xP.950xH.2320 for 3 or 4 bays.
- Suitable for 2, 3 or 4 bays.
- Electric board for plant control.
- Special pumps for CAR WASH with three ceramic pistons 16 l/min and 140 bar, working at 11 l/min and 100 bar.
- Electric motor driven by multispeed frequency converter, progressive start and stop.
- Adjustable pneumatic dosing pumps, with variable flow rate for chemical products.
- Dosing of chemical products directly into the pump without passing through electrovalves.
- Tanks for chemical products 130 lt. With big opening for filling.
- Maximum 3 chemical products.
- Thermostatic mixer for hot water temperature regulation.
- Brass modular solenoid valves units.
- Maximum 6 washing programs.
- Control for 2 bays next to the cabinet integrated in the door panels.
- Stainless steel centrifugal plant supply pumps for main water, osmotic water, anti-frost by recirculation.
- Cartridge filters section valves, hydraulic plant.
- Water softener with volumetric head and relative salt container. Available in single or duplex column version.
- Modular osmosis water production plant 80-200-400 l/h, flow and conductivity reading included.
- Boiler for water heating with reservoir, available upon demand with diesel or gas.
- Possibility to have "Active Mousse" program. Patented system of foaming shampoo with low pressure mousse.
- Chemical products minimum level sensors.
- Bays lighting with twilight switch and clock.
- Winter emptying of the plant at the end of the cycle for leaking or recycled water functioning.
- Electronic thermostat.
- Double circuit boiler for washing bays heating.





# AquaBay

## Tekniska funktioner:

### Ram med högtryckspumpar, elektriskt kort, pump för huvudvatten, vattenbehandling och uppvärmning:

- Ram i rostfritt stål för tekniskrum
- Ungefärliga dimensioner L.1600xW.780xH.1980 för basram eller L.2350xW.780xH.1980 för basram + vattenbehandling eller L.3200xW.780xH.1980 för grundram + vattenbehandling + värmare.
- Lämplig för 2, 3 eller 4 bås.
- Kretskort för anläggningskontroll.
- Specialpumpar för CAR WASH med tre keramiska kolvar 16 l / min och 140 bar, arbetar med 11 l / min och 100 bar.
- Elmotor driven av frekvensomvandlare med flera hastigheter, progressiv start och stopp.
- Justerbara pneumatiska doseringspumpar med variabel flödes hastighet för kemiska produkter.
- Dosering av kemiska produkter direkt i pumpen utan att passera genom elektroventiler. Kemiska produktbehållare 130 lt. Med stor pip för fyllning.
- Termostatblandare för reglering av varmvattentemperatur.
- Modulära magnetventiler för mässing.
- Max 6/7 tvättprogram.
- Fjärrkommandon.
- Pumpar för centrifugalanläggningar i rostfritt stål för huvudvatten, osmotiskt vatten, anti-frost återcirkulation.
- Patronfilter sektionsventiler, hydraulanläggning.
- Vattenmjukgörare med volumetrisk huvud och relativ saltbehållare. Finns i en- eller duplex-kolumnversion.
- Modulär produktionsanläggning för osmosvatten 80-200-400 l / h, flödes- och konduktivitetsavläsning ingår.
- Panna för vattenuppvärmning med reservoar, tillgänglig på begäran med diesel eller gas.
- Möjlighet att ha "Active Mousse" -program. Patenterat system med skummande schampo med lågt tryckmousse.
- Kemiska produkter minimivå sensorer.
- Bås-belysning med skymningskontakt och klocka.
- Dubbelkretsspanna för att tvätta fjärrvärme.





## **Technical features:**

### **Frame with high pressure pumps, electric board, pump for main water, water treatment and heating:**

- Frame in stainless steel for technical room
- Approximate dimensions L.1600xW.780xH.1980 for basic frame or L.2350xW.780xH.1980 for basic frame+water treatment or L.3200xW.780xH.1980 for basic frame+water treatment+heater.
- Suitable for 2, 3 or 4 bays.
- Electric board for plant control.
- Special pumps for CAR WASH with three ceramic pistons 16 l/min and 140 bar, working at 11 l/min and 100 bar.
- Electric motor driven by multispeed frequency converter, progressive start and stop.
- Adjustable pneumatic dosing pumps, with variable flow rate for chemical products.
- Dosing of chemical products directly into the pump without passing through electrovalves.
- Serbatoi prodotti chimici 130 lt. Con ampia bocca per riempimento.
- Maximum 3 chemical products.
- Thermostatic mixer for hot water temperature regulation.
- Brass modular solenoid valves units.
- Maximum 6/7 washing programs.
- Remote commands.
- Stainless steel centrifugal plant supply pumps for main water, osmotic water, anti-frost by recirculation.
- Cartridge filters section valves, hydraulic plant.
- Water softener with volumetric head and relative salt container. Available in single or duplex column version.
- Modular osmosis water production plant 80-200-400 l/h, flow and conductivity reading included.
- Boiler for water heating with reservoir, available upon demand with diesel or gas.
- Possibility to have "Active Mousse" program. Patented system of foaming shampoo with low pressure mousse.
- Chemical products minimum level sensors.
- Bays lighting with twilight switch and clock.
- Double circuit boiler for washing bays heating.

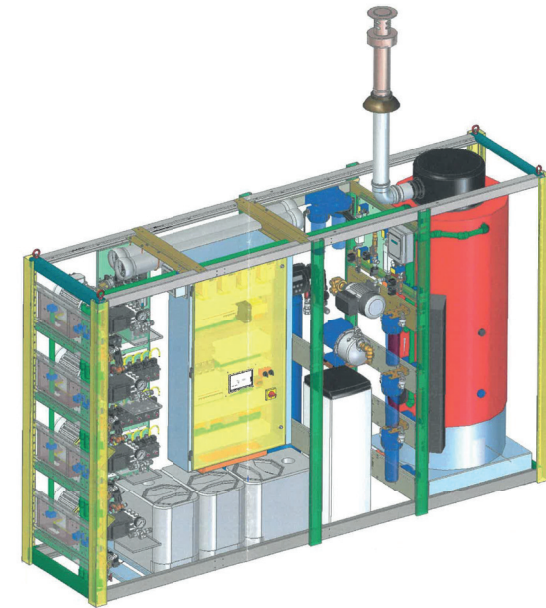



# Aqua6

## Tekniska egenskaper

- Patenterat skumsystem med lågt tryck i mousse-champo.
- Special CAR WASH-pump med tre keramiska kolvar 16 l / min och 140 bar, arbetar med 11 l / min och 100 bar.
- Elektrisk motor driven av FREKVENSKONVERTER.
- Termostatstyrd elektrisk panna, hölje i AISI 304 L rostfritt stål, kapacitet 50 liter.
- Grafisk display för visning av tvättcykelfaserna, återstående kredit för tvätt, total och partiell kredit och total och delvis driftstimmar.
- Programmering av alla aktiva maskinfunktioner (driftläge, programkostnad, tider)
- Diagnostikunderhåll.





### Technical features:

- Patented low pressure mousse shampoo foaming system.
- Special CAR WASH pump with three ceramic pistons 16 l/min and 140 bar, working at 11 l/min and 100 bar.
- Electric motor driven by FREQUENCY CONVERTER.
- Thermostatically controlled electric boiler, casing in AISI 304 L stainless steel, capacity of 50 litres.
- Graphic display for the display of the washing cycle phases, remaining credit for wash, total and partial credit and total and partial hours of operation.
- Programming of all active machine functions (operating mode, cost of programmes, times)
- Diagnostics maintenance.







# Active mousse

En högkvalitativ produkt, med otroliga resultat, född från upplevelsen av "Aquarama"

Active Mousse är född av upplevelsen och genialiteten hos "Aquarama" och är en exklusiv produkt med patenterade funktioner. Kan uppnå otroliga resultat i smutsborttagning och detta genom att kombinera tvättmedel, luft och varmt vatten. Moussen levereras varm, i lågt flöde och tryck, och på grund av dess täthet och lätthet fastnar den på bilkroppen utan att skada den och ge tvättmedlet den nödvändiga tiden att reagera och attackera envisa fläckar. Användningen av Active Mousse är miljövänlig, dess sammansättning kräver inte mycket vatten, och på detta sätt kan många liter sparas. En överdriven användning av kemikalier skapar föroreningar, med Active Mousse finns det ett minimalt slöseri med rengöringsmedel, eftersom de små bubblorna fastnar i bilens karosseri och inte sprutar ut som schampo med högt tryck. Förutom alla dessa fördelar har den också en utmärkt visuell effekt.



## Active Mousse

An high quality product, with incredible results, born from the experience of "Aquarama".

*Born from the experience and genius of "Aquarama", the Active Mousse is an exclusive product, with patented features.*

*It is able to reach incredible results in dirt removal and it is by combining detergent, air and hot water.*

*The mousse is delivered hot, in low flow and pressure and, due to its density and lightness, sticks to the car body without damaging it and giving to the detergent the necessary time to react and to attack stubborn stains.*

*The use of the Active Mousse is environmentally friendly, its composition does not require much water, and in this way many litres of it can be saved.*

*An excessive use of chemicals creates pollution, using the Active Mousse there is a minimal waste of cleaning detergent, because the tiny bubbles stick to the bodywork of the car and do not squirt out like high pressure shampoo.*

*In addition to all these benefits it also has an excellent visual effect.*



# Konfigurationer - Configurations

## Aqua6

Tillgängliga för - available for

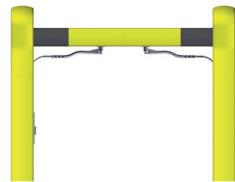

1

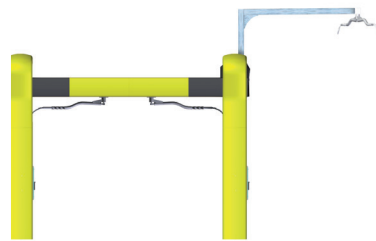

1

2

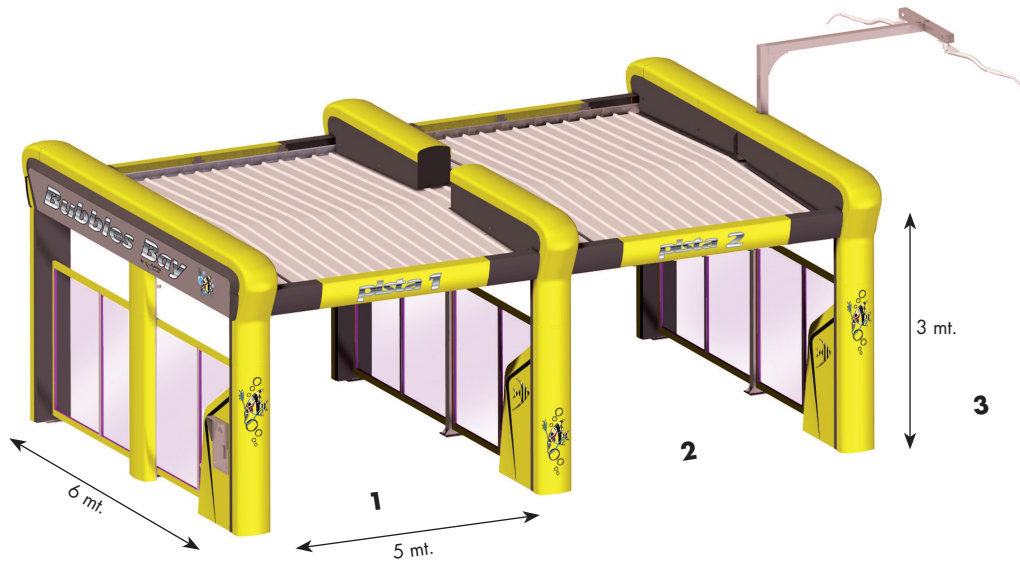

Aqua6

### Aqua 6.6

- 1** Hjul och Insekter • *Insects and wheel*
- 2** **AKTIV Mousse** • *Active mousse*
- 3** Borste • *Wash with brush*
- 4** Skölj med högt tryck • *High pressure rinse*
- 5** Dosering av poleringsvax • *Dosing of polishing wax*
- 6** Fläckfri skölj • *Spot free rinse*



# Konfigurationer - Configurations

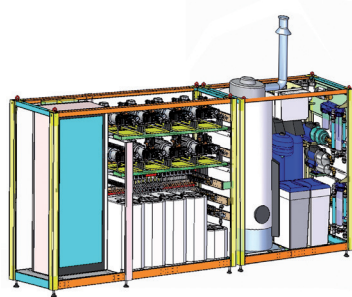

**AquaRack**  
från 3 till 8 bås



**AquaCube**  
från 1 till 4 bås

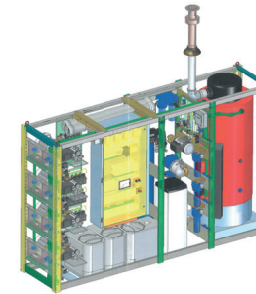

**AquaBay**  
från 2 till 4 bås

## TECHNO LP

4 programkonfiguration.  
Ett schampo med lågt tryck teknik som använder varmt vatten.

### Techno LP

- 1 Schampo lågt tryck • Shampoo low pressure
- 2 Skölj med högt tryck • High pressure rinse
- 3 Dosering av poleringsvax • Dosing of polishing wax
- 4 Fläckfri skölj • Spot free rinse

4 programme configuration.  
A low pressure shampoo technology using hot water.

## TECHNO HP

Den här konfigurationen börjar med 4 program. Ett schampo med högt tryck teknik som använder varmt vatten.

### Techno HP

- 1 Schampo Högt tryck • Shampoo High pressure
- 2 Skölj med högt tryck • High pressure rinse
- 3 Dosering av poleringsvax • Dosing of polishing wax
- 4 Fläckfri skölj • Spot free rinse

This configuration starts with 4 programmes. A high pressure shampoo technology using hot water.

## TECHNO HP-pulver (endast för AquaRack)

I denna konfiguration, högtrycket schampo produceras med tvättmedelspulver och varmt vatten.

### Techno HP Powder

- 1 Pulver Högttryck • Powder High pressure
- 2 Skölj med högt tryck • High pressure rinse
- 3 Dosering av poleringsvax • Dosing of polishing wax
- 4 Fläckfri skölj • Spot free rinse

In this configuration, the high pressure shampoo is produced with detergent powder and hot water.

## Tillvalsprogram - Optional programs

AKTIV MOUSSE ACTIVE MOUSSE	BROSTE BRUSH	HJUL WHEEL	INSEKTER INSECTS	HJUL OCH INSEKTER WHEEL AND INSECTS	POLISH POLISH	TORKNING DRYING
REKOMMENDERAS FÖR TECHNO LP byta ut schampot lågt tryck	TECHNO LP	TECHNO LP	TECHNO LP	TECHNO LP	TECHNO LP	TECHNO LP
RECOMMENDED FOR TECHNO LP replacing the Shampoo Low pressure	TECHNO HP	TECHNO HP	TECHNO HP	TECHNO HP	TECHNO HP	TECHNO HP
	HP POWDER	HP POWDER	HP POWDER	HP POWDER	HP POWDER	HP POWDER

**Examples of structures available for these technologies:**  
**Examples of structures available for these technologies:**

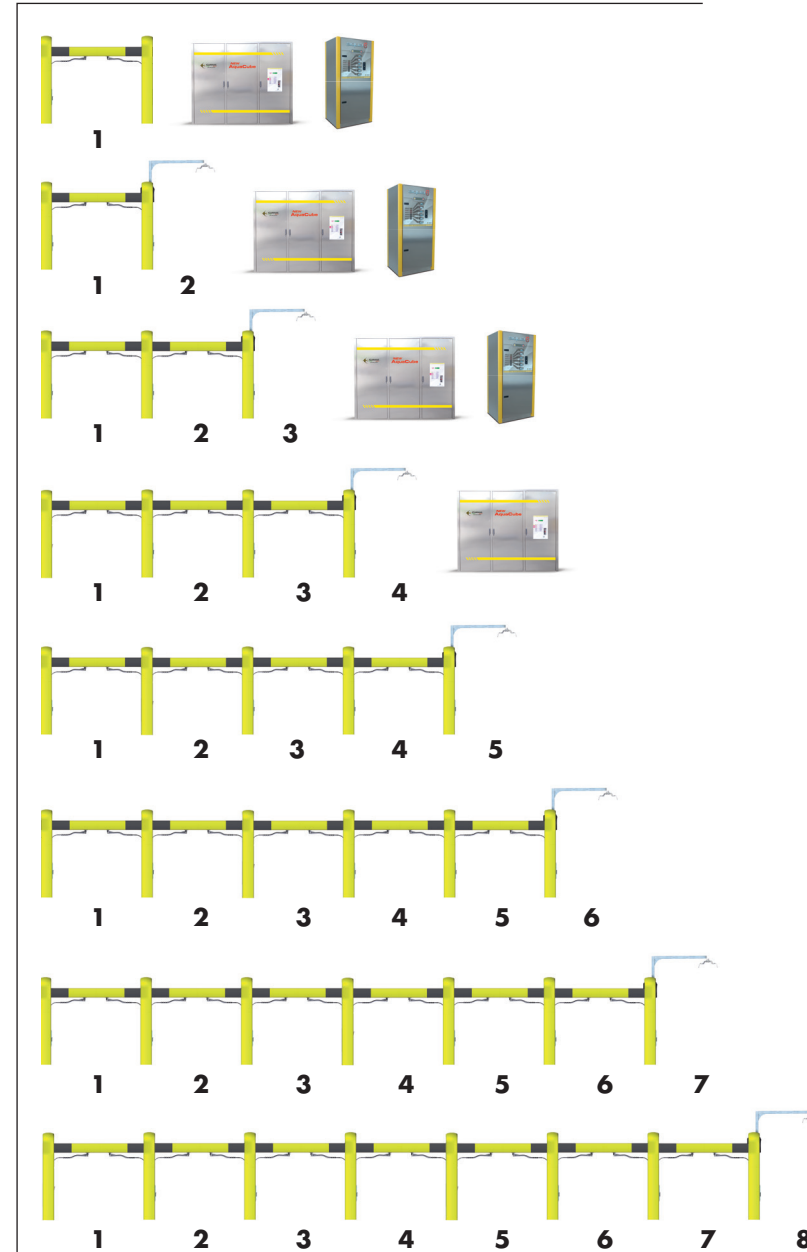
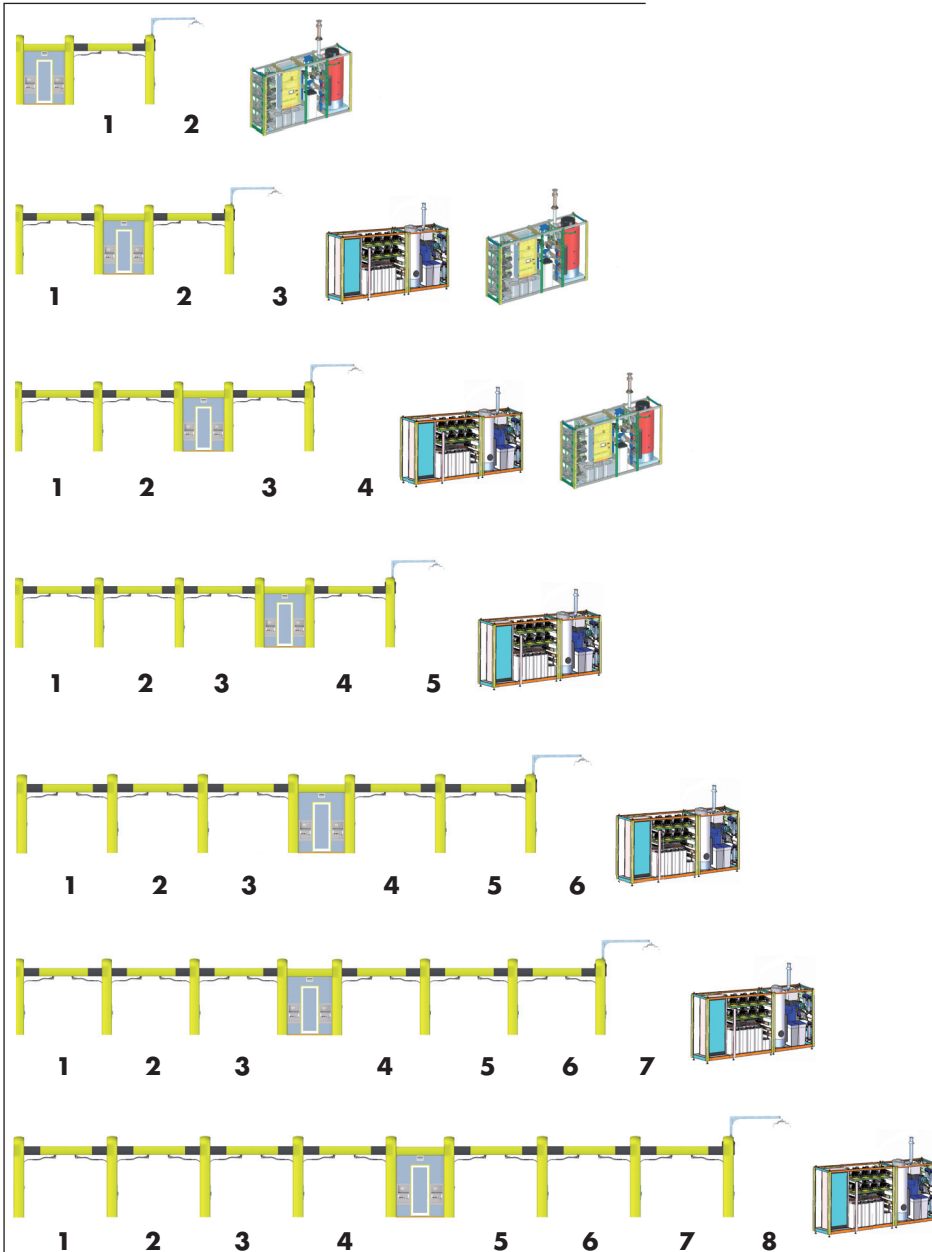
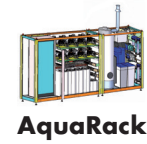



# Planering - Planning

## TEKNISKA AVDELNINGEN

Aquarama har en ingenjöravdelning specialiserad på planering och teknik för tvättanläggningar.

Ingenjörer och arkitekter kan utveckla olika lösningar beroende på områdets dimension och kundkrav och erbjuder ett professionellt och kvalificerat konsultföretag.

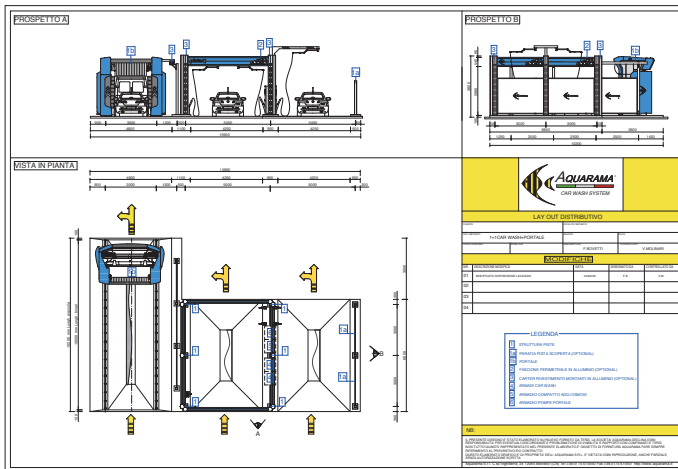

## TECHNICAL DEPARTMENT

Aquarama has an engineering department specialized in washing plants planning and engineering.

Engineers and architects are able to develop different solutions according to area dimension and customer demands, offering a professional and qualified consultancy.

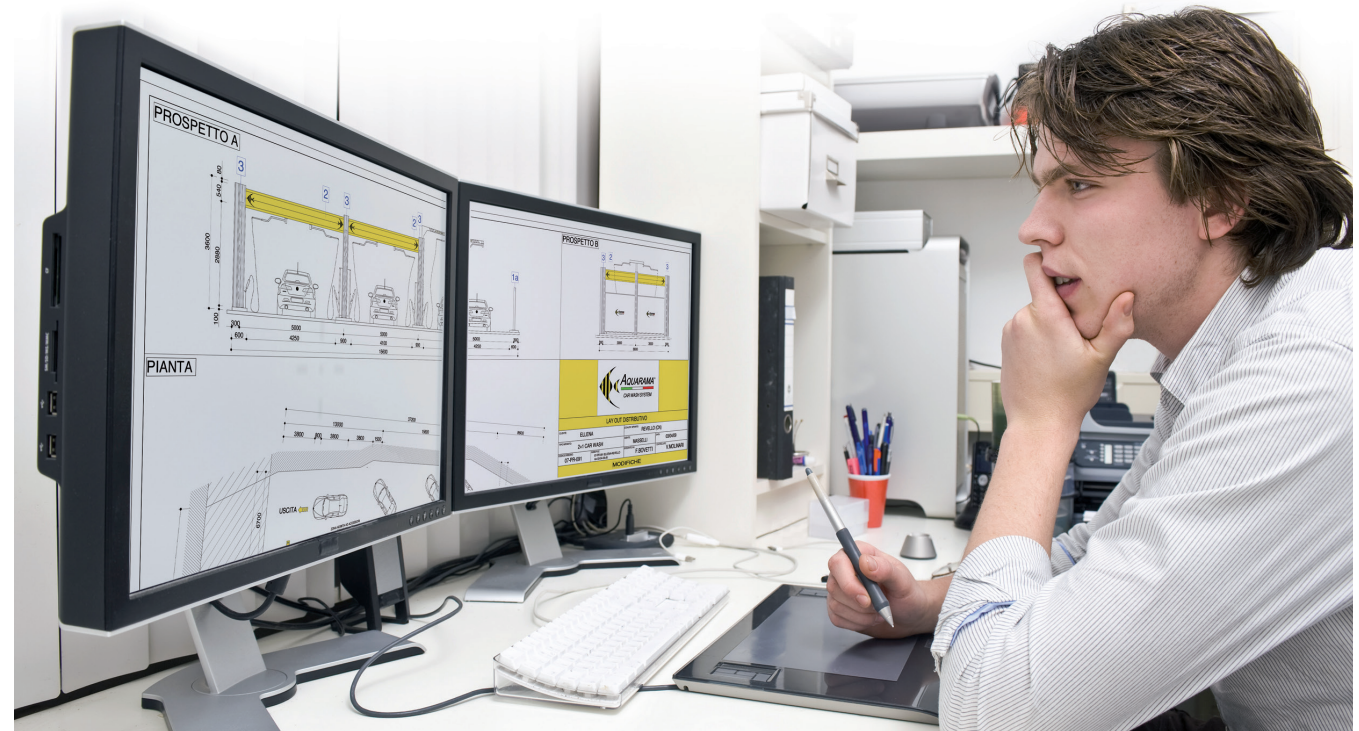

# QUALITY AQUARAMA

**Reflects our philosophy**



AQUARAMA Srl  
Località Piano, 38 - 12060 Novello (CN) - ITALIA  
Tel. +39 0173 776822 - Fax +39 0173 792501 - info@aquarama.it



Follow us on

